

MX135/1HBL Mini

MAXIFLAME offre una vasta gamma di moduli per la gestione del calore.

Il modello **MX135/1**, sviluppato appositamente per uso domestico, consente di integrare in maniera ottimale la gestione della caldaia tradizionale con un termoprodotto.

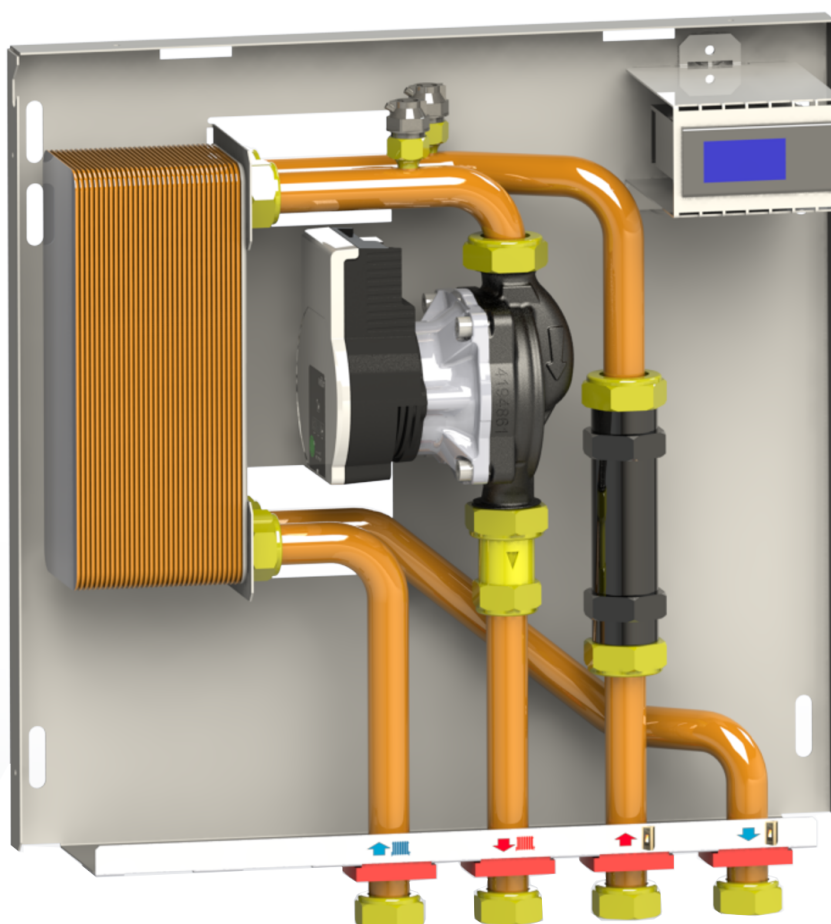
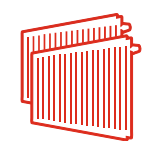
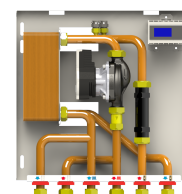
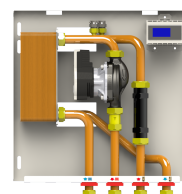

MX135/1HBL Mini
MX135/1CHBL Mini

MODULO PER LA GESTIONE DEL CALORE

Modulo interfaccia caldaia/termoprodotto

Tramite il modulo è possibile effettuare la funzione di riscaldamento dell'unità abitativa sfruttando il calore prodotto sia da caldaia a combustibile solido (a vaso aperto o chiuso) sia da caldaia a gas, separando idraulicamente i due circuiti tramite scambiatore a piastre, per evitare di sommare le potenze dei due generatori secondo quanto richiesto dalle norme INAIL (ex ISPESL). Il modulo è munito da uno o due circolatori, uno scambiatore, due valvole di sfogo aria, una valvola di non ritorno, e kit di fissaggio a parete. Completo di controller elettronico, Il box di copertura in lamiera preverniciata è incluso.

DATI TECNICI

Pressione nominale:.....6 bar
 Temperatura del fluido:.....90°C
 Fluido:.....acqua conforme a VDI 2035 max. glicole 30%
 Temperatura ambiente:5 - 55°C
 Tubazioni:Rame Ø 20 mm
 Connessioni idrauliche:.....Ottone G 3/4"
 Materiale a contatto con i fluidi:.....Ghisa, Ottone, Acciaio INOX, Rame,Fibra di Aramide, Composito
 Lamiera di supporto:.....Zincata 10/10
 Copertura: «di serie» lamiera decapata 10/10 verniciata RAL 9016
 Tensione/frequenza:.....230V ± 10% / 50 Hz
 Consumo massimo:.....singolo circolatore 45W - doppio circolatore 90W
 Grado di protezione IP:.....IP X4D

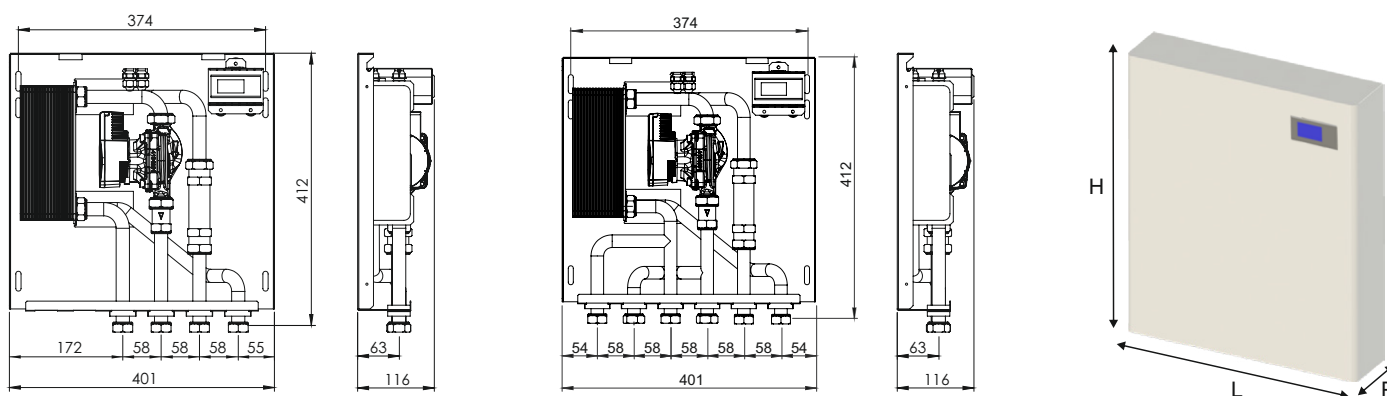

Art. Nr.	Descrizione	Collegamenti	kW	Piastre	Pompa	L x H x P mm	Peso kg
135115	MX135/1HBL Mini	3/4"	30 - 35	34	Para 15/6	405 x 500 x 115	12,1
135116	MX135/1HBL Mini	3/4"	35 - 40	40	Para 15/6	405 x 500 x 115	12,4
135615	MX135/1CHBL Mini	3/4"	30 - 35	34	Para 15/6	405 x 500 x 115	10,2
135616	MX135/1CHBL Mini	3/4"	35 - 40	40	Para 15/6	405 x 500 x 115	10,5

Box esterno incluso. Box incasso opzionale (vedi pg. 72).

Circolatori

Dati Tecnici

Para	Prevalenza max	Portata max.	Velocità	Consumo 1-230 V	Corrente 1-230 V	Protezione motore
	-	-	n	P1	I	-
	mt	m ³ /h	rpm	W	A	-
15/6 SC	6,7	3,2	700 - 4300	3-43	0,04 - 0,39	Integrata

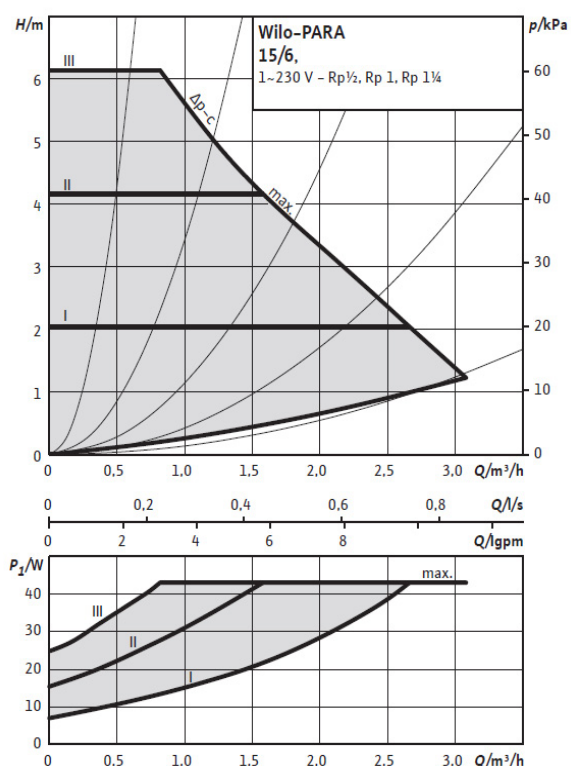
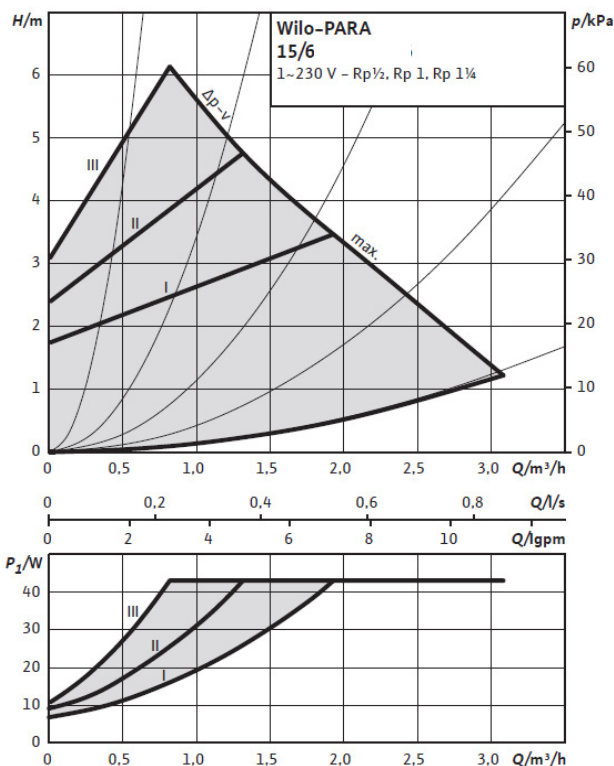

Scambiatori



DATI TECNICI

Pressione nominale:..... 16/16 bar
 Temperatura del fluido:..... -20°C / +150°C
 Fluido:..... acqua conforme a VDI 2035 max. glicole 30%
 Materiale Piastre:..... Acciaio AISI 316 L
 Materiale Saldobrasatura:..... Rame
 Connessioni idrauliche:..... G ¾"

Art. Nr.	Descrizione	Collegamenti	Piastre	kW	Portata primario l/h 75°C / 60°C	Portata secondario l/h 50°C / 70°C	Perdita di carico primario mbar	Perdita di carico secondario mbar
100013-E	GBE 100M-34	2+2 x ¾" - 15 mm	34	30	1700	1280	52	28
100013-E	GBE 100M-34	2+2 x ¾" - 15 mm	34	35	1700	1480	71	36
100014	WP1-40E	2+2 x ¾" - 10 mm	40	35	2000	1480	54	22
100014	WP1-40E	2+2 x ¾" - 10 mm	40	40	2300	1720	68	41