

MAXIFLAME offre una vasta gamma di moduli e kit per la gestione di ACS.

I gruppi **HB SOLAR**, sono gruppi solari monotubo o a doppio tubo per la gestione del calore prodotto da uno o più collettori solari piani e l'immagazzinamento dello stesso in boiler ACS o accumuli inerziali (Puffer).

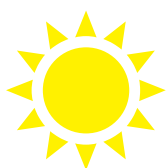

HB SOLAR 01



HB SOLAR MULTI



**HB SOLAR 01
MAXISOL**



**HB SOLAR MULTI
MAXISOL**



GRUPPI SOLARI

Gruppi solari monotubi o a due tubi

I gruppi **HB SOLAR**, sono gruppi solari monotubo o a doppio tubo per la gestione del calore prodotto da uno o più collettori solari piani e l'immagazzinamento dello stesso in boiler ACS o accumuli inerziali (Puffer). Disponibili con o senza centralina elettronica integrata (modelli MAXISOL).

DATI TECNICI

Max superficie di collettori:.....	25 m ²
Potenza nominale:.....	13 kW
Max pressione di esercizio:.....	6 bar
Max temperatura di esercizio ritorno:	120°C
Max temperatura di esercizio mandata:.....	140°C
Connessioni idrauliche:.....	Ottone RP 3/4"
Materiale a contatto con i fluidi: ... Ghisa, Ottone, Acciaio Inox, Rame, Fibra di	Aramide, Composito.
Liquido:.....	Acqua con max 50% propilenglicolo
Misuratore:.....	Flussimetro 13 Lit/min
Misuratore modelli con centralina MAXISOL:.....	Flussimetro VFD 13 Lit/min
Tensione/frequenza:.....	230V ± 10% / 50 Hz
Consumo massimo:	78W

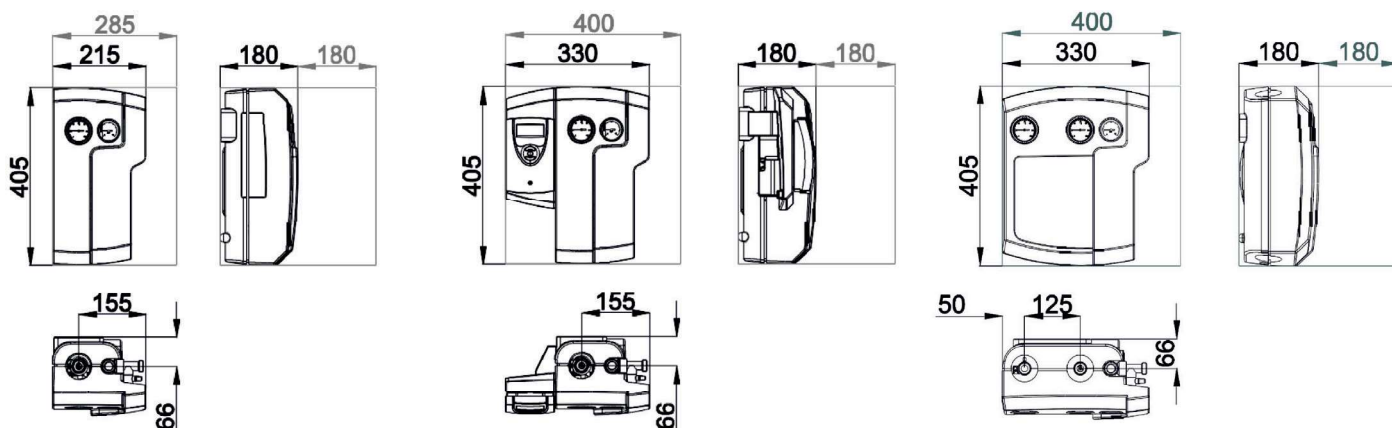

Art. Nr.	Descrizione	Collegamenti	kW	Pompa	L x H x P mm	Peso kg
700901	HB SOLAR 01	3/4"	13	Para 15/8 STG	215 x 405 x 180	9,8
700902	HB SOLAR MULTI	3/4"	13	Para 15/8 STG	330 x 405 x 180	11,2
700911	HB SOLAR 01	3/4"	13	Para 15/7 ST	215 x 405 x 180	9,8
700912	HB SOLAR MULTI	3/4"	13	Para 15/8 STG	330 x 405 x 180	11,2
700913	HB SOLAR 01 MAXISOL	3/4"	13	Para 15/7 ST	330 x 405 x 180	10,2
700914	HB SOLAR MULTI MAXISOL	3/4"	13	Para 15/7 ST	330 x 405 x 180	11,4

Para	Prevalenza max.	Portata max.	Velocità	Consumo 1-230 V	Corrente 1-230 V	Protezione motore
	-	-	n	P1	I	-
	mt	m ³ /h	rpm	W	A	-
15/7 ST iPWM2	7,7	3,5	700 - 4700	8,2 - 50	0,07 - 0,43	Integrata

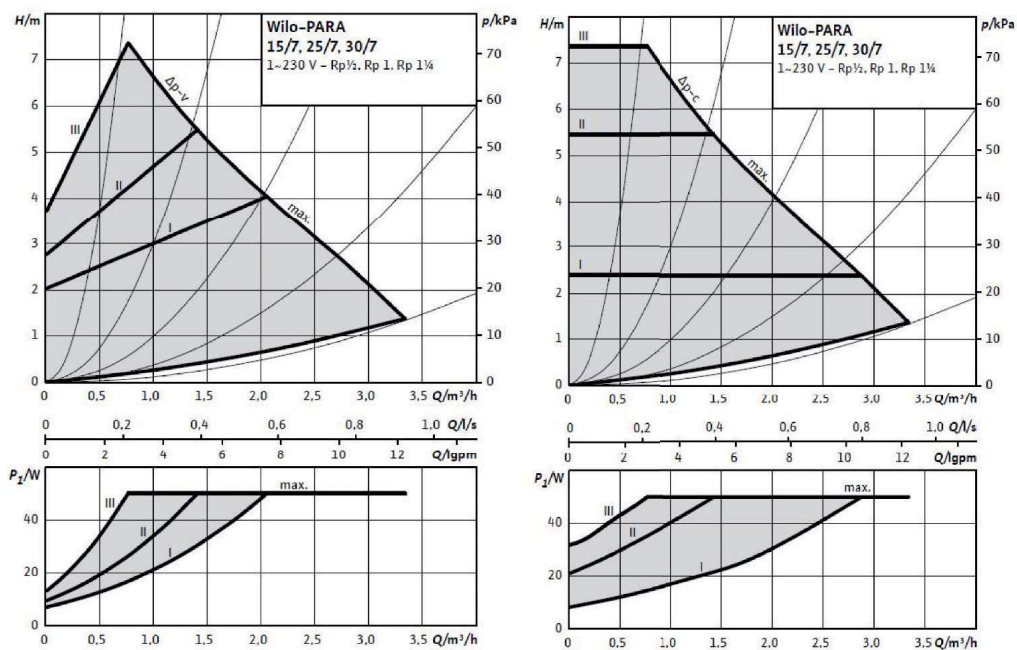

Para	Prevalenza max.	Portata max.	Velocità	Consumo 1-230 V	Corrente 1-230 V	Protezione motore
	-	-	n	P1	I	-
	mt	m ³ /h	rpm	W	A	-
15/8 STG	8,4	4,0	2500 - 4800	10 - 75	0,03 - 0,66	Integrata

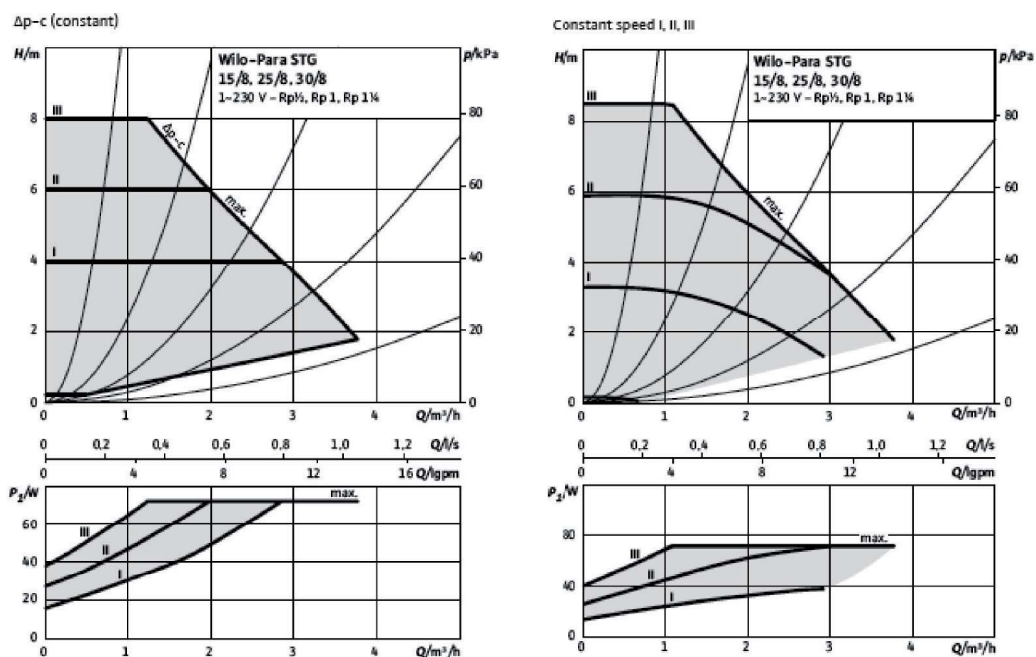

Esempi di installazione

HB SOLAR 01

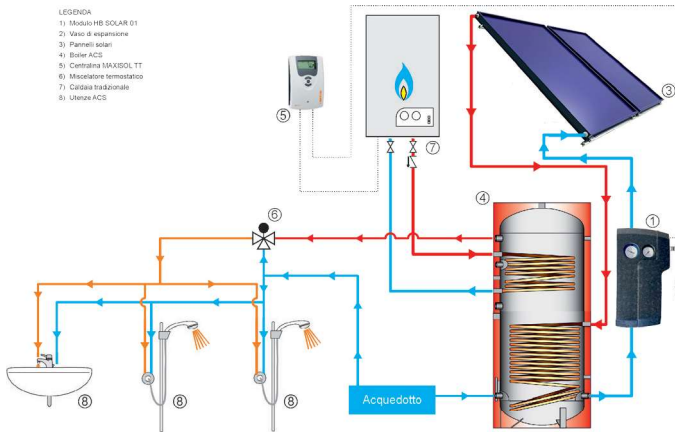

- LEGENDA**
- 1) Gruppo HB SOLAR 01
 - 2) Vaso di espansione
 - 3) Pannelli solari
 - 4) Boiler ACS
 - 5) Centralina MAXISOL TT
 - 6) Miscelatore termostatico
 - 7) Caldaia tradizionale
 - 8) Utenze ACS

LEGENDA

- | | |
|-----------------------|-----------------------------|
| 1) Gruppo HB SOLAR 01 | 5) Centralina MAXISOL TT |
| 2) Vaso di espansione | 6) Miscelatore termostatico |
| 3) Pannelli solari | 7) Caldaia tradizionale |
| 4) Boiler ACS | 8) Utenze ACS |

HB SOLAR MULTI

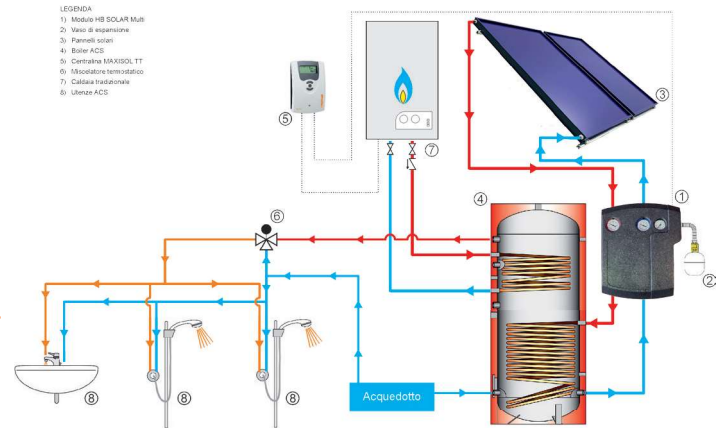

- LEGENDA**
- 1) Gruppo HB SOLAR Multi
 - 2) Vaso di espansione
 - 3) Pannelli solari
 - 4) Boiler ACS
 - 5) Centralina MAXISOL TT
 - 6) Miscelatore termostatico
 - 7) Caldaia tradizionale
 - 8) Utenze ACS

LEGENDA

- | | |
|--------------------------|-----------------------------|
| 1) Gruppo HB SOLAR MULTI | 5) Centralina MAXISOL TT |
| 2) Vaso di espansione | 6) Miscelatore termostatico |
| 3) Pannelli solari | 7) Caldaia tradizionale |
| 4) Boiler ACS | 8) Utenze ACS |

HB SOLAR 01 MAXISOL

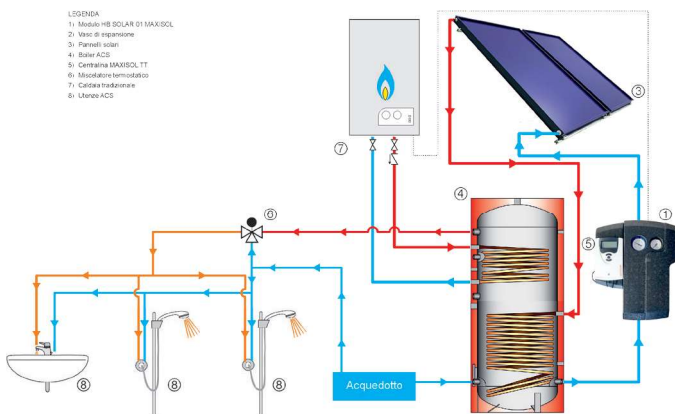

- LEGENDA**
- 1) Gruppo HB SOLAR 01 MAXISOL
 - 2) Vaso di espansione
 - 3) Pannelli solari
 - 4) Boiler ACS
 - 5) Centralina MAXISOL TT
 - 6) Miscelatore termostatico
 - 7) Caldaia tradizionale
 - 8) Utenze ACS

LEGENDA

- | | |
|--|-----------------------------|
| 1) Gruppo HB SOLAR 01
MULTI MAXISOL | 5) Centralina MAXISOL TT |
| 2) Vaso di espansione | 6) Miscelatore termostatico |
| 3) Pannelli solari | 7) Caldaia tradizionale |
| 4) Boiler ACS | 8) Utenze ACS |

HB SOLAR MULTI MAXISOL

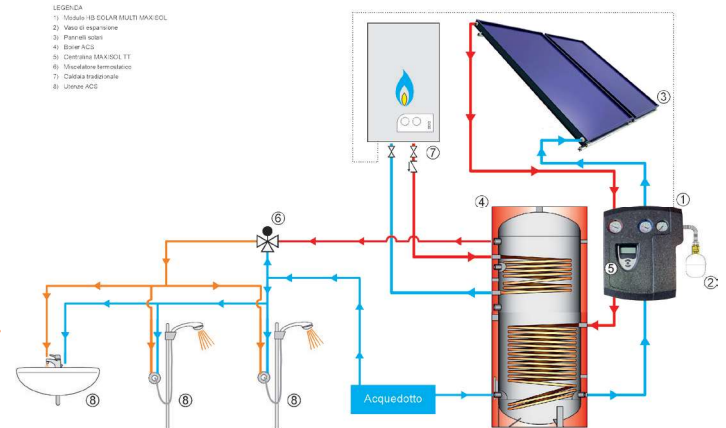

- LEGENDA**
- 1) Gruppo HB SOLAR MULTI MAXISOL
 - 2) Vaso di espansione
 - 3) Pannelli solari
 - 4) Boiler ACS
 - 5) Centralina MAXISOL TT
 - 6) Miscelatore termostatico
 - 7) Caldaia tradizionale
 - 8) Utenze ACS

LEGENDA

- | | |
|-------------------------------------|-----------------------------|
| 1) Gruppo HB SOLAR
MULTI MAXISOL | 5) Centralina MAXISOL TT |
| 2) Vaso di espansione | 6) Miscelatore termostatico |
| 3) Pannelli solari | 7) Caldaia tradizionale |
| 4) Boiler ACS | 8) Utenze ACS |